

# КАСПИЙСКИЙ ТРУБОПРОВОДНЫЙ КОНСОРЦИУМ

## РУКОВОДСТВО ПО ФИРМЕННОМУ СТИЛЮ

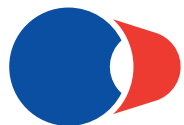

Акционерное Общество  
Каспийский Трубопроводный Консорциум-Р



Акционерное Общество  
Каспийский Трубопроводный Консорциум-К

[ 2 ] ОСНОВНЫЕ ЭЛЕМЕНТЫ ФИРМЕННОГО СТИЛЯ

[ 2.2 ] МОДУЛЬНАЯ СЕТКА ФИРМЕННОГО ЗНАКА

Фирменный знак и логотип имеют множество взаимосвязанных параметров: высота букв, размер знака, расстояние между элементами.

Соотношения этих параметров задают четкую зависимость между размерами знака и логотипа, изменять которые недопустимо.

**Соотношения размеров:**

- $a$  — модуль
- $10a$  — высота знака
- $14,5a$  — ширина знака
- $5a$  — радиус большой окружности
- $3a$  — радиус малой окружности
- $8a$  — высота правого элемента
- $5,5a$  — большой радиус правого элемента
- $2a$  — расстояние между малой дугой левого элемента и большой дугой правого элемента

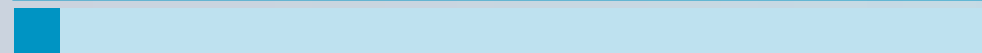
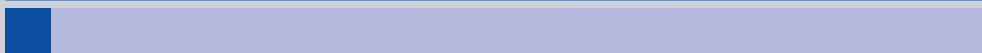
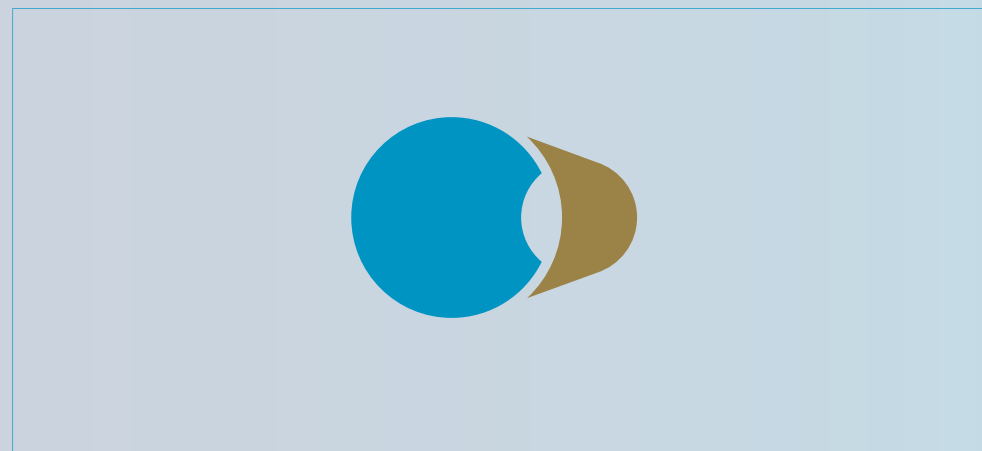
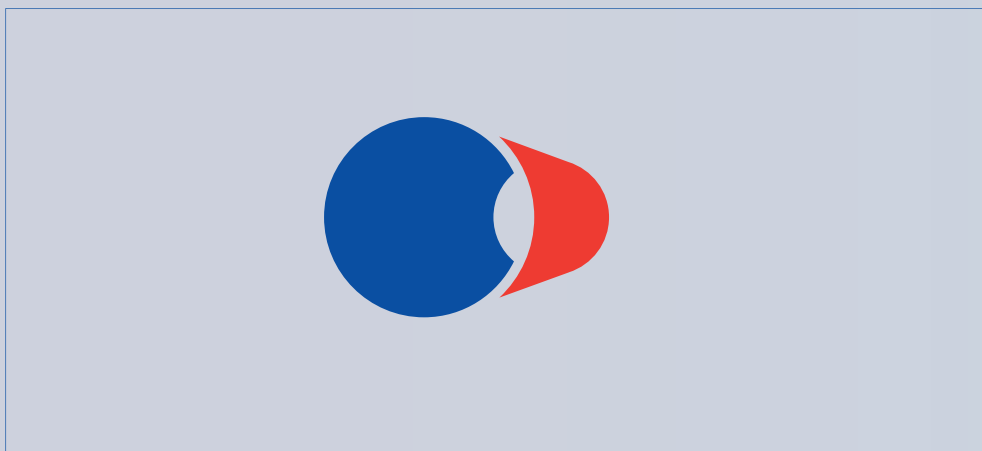
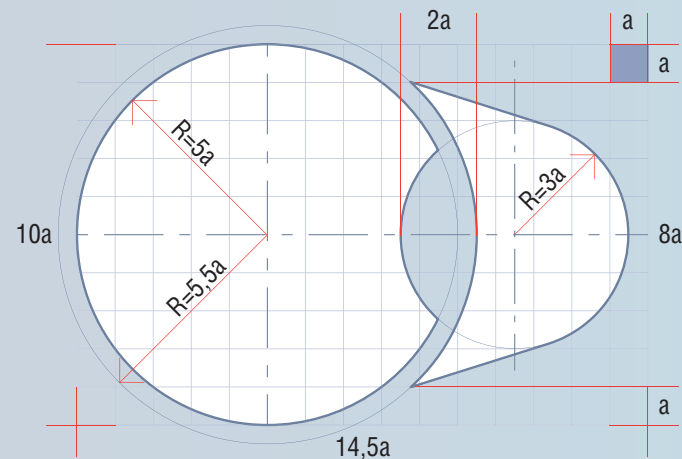

[ 2 ] ОСНОВНЫЕ ЭЛЕМЕНТЫ ФИРМЕННОГО СТИЛЯ

[ 2.4 ] КОРПОРАТИВНАЯ ЦВЕТОВАЯ ПАЛИТРА





Фирменная цветовая палитра состоит из двух основных и двух дополнительных цветов. Все презентационные материалы, которые публикуются под брендом «КАСПИЙСКИЙ ТРУБОПРОВОДНЫЙ КОНСОРЦИУМ», должны быть выдержаны в данной цветовой гамме.

Основные цвета предназначены для использования в логотипе и деловой документации.

Дополнительные цвета предназначены для придания живости и разнообразия коммуникационным материалам. Они применяются в оформлении различных публикаций, для создания графиков, диаграмм, дополнительных декоративных и графических элементов.

Pantone – полноцветная офсетная печать, шелкотрафарет;  
 CMYK – полноцветная цифровая и струйная печать;  
 RGB – электронная презентация;  
 HEX – интернет-сайт

Основные цвета			
			
Pantone Coated	–	Blue 072	Red 032
Pantone Uncoated	–	Blue 072	Red 032
CMYK	–	100 / 99 / 0 / 0	0 / 93 / 78 / 0
RGB	–	0 / 34 / 163	209 / 44 / 58
HEX	–	0022a3	d12c3a
Вспомогательные цвета			
			
Pantone	–	Process Black 80%	Process Black 55%
CMYK	–	Black 80%	Black 55%
RGB	–	87 / 87 / 86	145 / 144 / 144
HEX	–	575756	919090

Основные цвета			
			
Pantone Coated	–	313	871
Pantone Uncoated	–	313	871
CMYK	–	100 / 1 / 14 / 6	32 / 38 / 69 / 30
RGB	–	0 / 147 / 192	138 / 122 / 80
HEX	–	0093c0	8a7a50
Вспомогательные цвета			
			
Pantone	–	Process Black 50%	Process Black 75%
CMYK	–	Black 50%	Black 75%
RGB	–	154 / 154 / 154	99 / 99 / 99
HEX	–	9a9a9a	636363

[ 2 ] ОСНОВНЫЕ ЭЛЕМЕНТЫ ФИРМЕННОГО СТИЛЯ

[ 2.5 ] ГОРИЗОНТАЛЬНЫЙ (ОСНОВНОЙ) ФИРМЕННЫЙ БЛОК

Соотношения размеров:

- а — модуль
- 6,25а — высота знака
- 9а — ширина знака
- 2,3а — расстояние между знаком и названием
- 1,8а — расстояние между нижним краем знака и нижней строкой названия
- 0,5а — расстояние между строками названия
- а — высота надписи «АКЦИОНЕРНОЕ ОБЩЕСТВО», «JOINT STOCK COMPANY» и «АКЦИОНЕРЛІК ҚОҒАМЫ»
- 1,3а — высота надписи «КАСПИЙСКИЙ ТРУБОПРОВОДНЫЙ КОНСОРЦИУМ», «CASPIAN PIPELINE CONSORTIUM» и «КАСПИЙ ҚҰБЫР КОНСОРЦИУМЫ-Қ»
- 35,7а — длина кириллического названия
- 25,7а — длина латинского и казахского названия

Используется для печати на:

визитках, конвертах

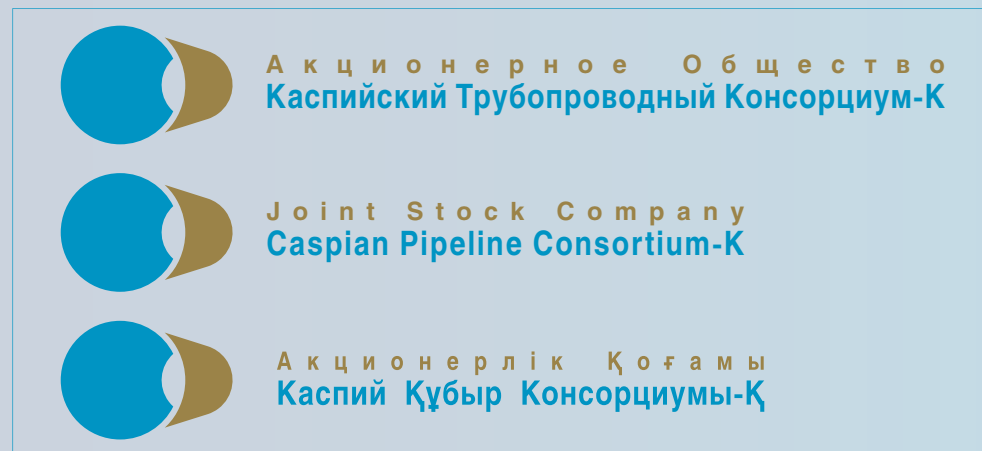
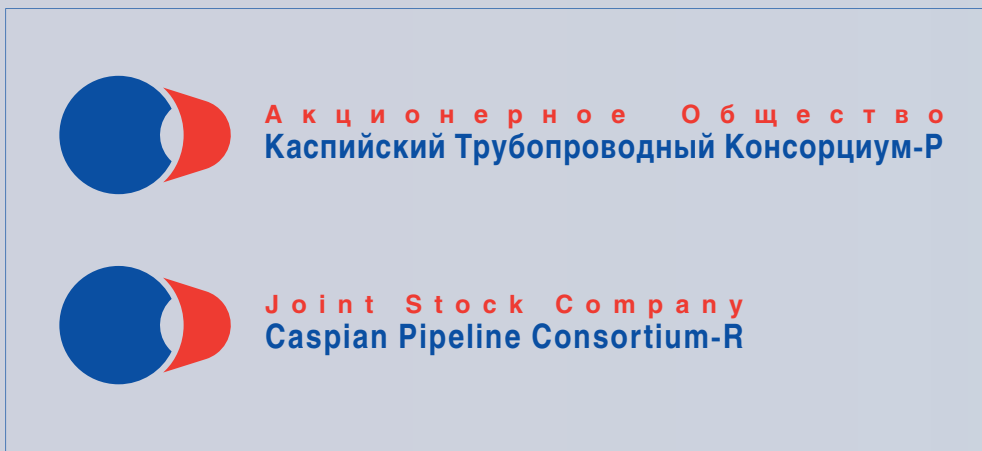
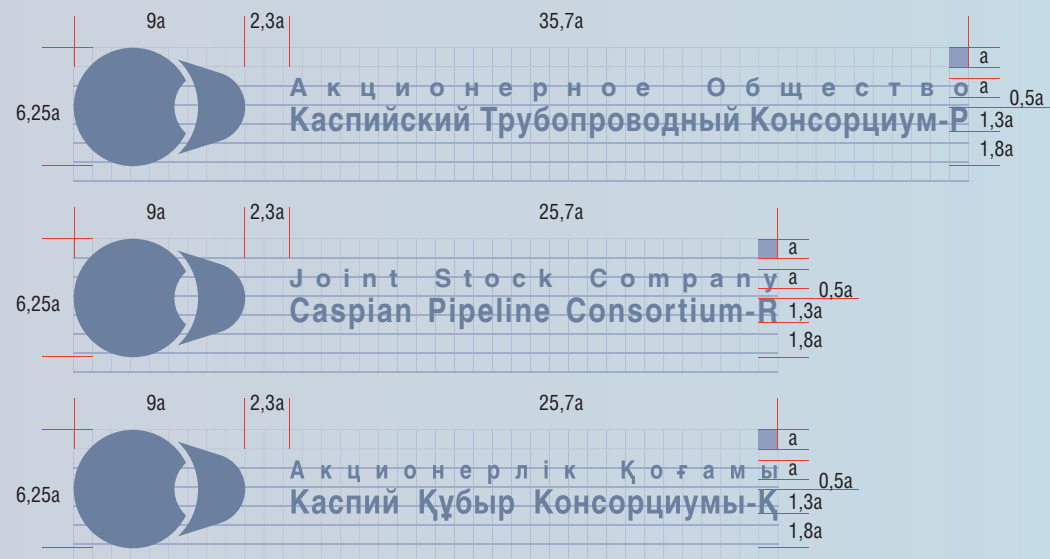

[ 2 ] ОСНОВНЫЕ ЭЛЕМЕНТЫ ФИРМЕННОГО СТИЛЯ

[ 2.6 ] ВЕРТИКАЛЬНЫЙ (ВСПОМОГАТЕЛЬНЫЙ) ФИРМЕННЫЙ БЛОК

Соотношения размеров:

- a — модуль
- 3,5a — высота знака
- 5a — ширина знака
- 1,65a — расстояние между знаком и названием
- 0,65a — расстояние между строками названия
- 1,15a — высота надписи «АКЦИОНЕРНОЕ ОБЩЕСТВО», «JOINT STOCK COMPANY» и «АКЦИОНЕРЛІК ҚОҒАМЫ»
- 1,4a — высота надписи «КАСПИЙСКИЙ ТРУБОПРОВОДНЫЙ КОНСОРЦИУМ», «CASPIAN PIPELINE CONSORTIUM» и «КАСПИЙ ҚҰБЫР КОНСОРЦИУМЫ-Қ»

Используется для печати на:  
бланках

- 17a — расстояние от левого края кириллического названия до знака
- 17,35a — расстояние от правого края кириллического названия до знака
- 11,25a — расстояние от левого края латинского или казахского названия до знака
- 11,5a — расстояние от правого края латинского или казахского названия до знака

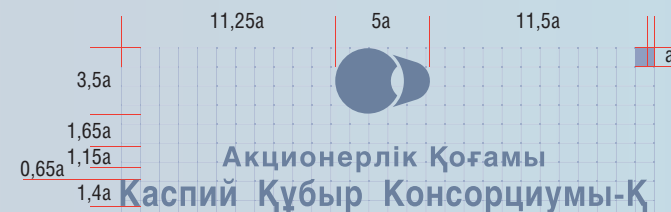
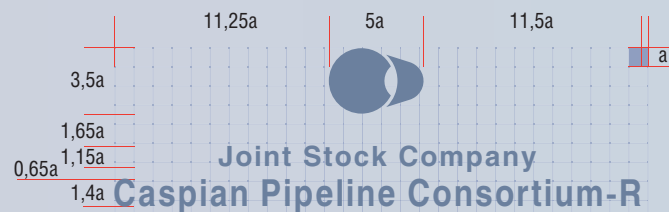
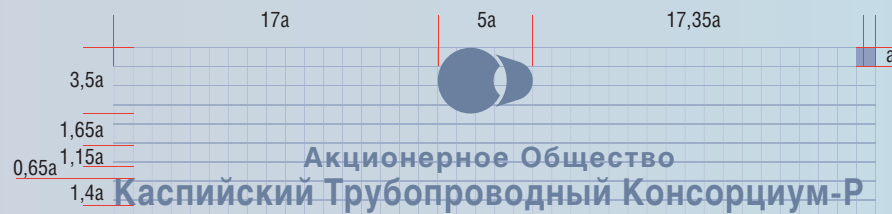

[ 2 ] ОСНОВНЫЕ ЭЛЕМЕНТЫ ФИРМЕННОГО СТИЛЯ

[ 2.7.2 ] ДОПОЛНИТЕЛЬНЫЙ ФИРМЕННЫЙ БЛОК НА ТЕРРИТОРИИ РЕСПУБЛИКИ КАЗАХСТАН

Соотношения размеров [ 1 ]:

- а — модуль
- 5а — высота знака
- 7,25а — ширина знака
- 1,5а — расстояние между знаком и названием
- 2,5а — высота надписи «КТК» или «СРС»
- 5,5а — длина надписи «КТК» или «СРС»
- 1,25а — расстояние от нижнего края знака до нижнего края надписи «КТК» или «СРС»

Соотношения размеров [ 2 ]:

- а — модуль
- 5а — высота знака
- 7,25а — ширина знака
- 10а — расстояние между левым краем кириллического названия [ 2.1 ] и левым краем знака
- 11,25а — расстояние между правым краем кириллического названия [ 2.1 ] и правым краем знака
- 3,5а — расстояние между левым краем латинского [ 2.2 ] названия и левым краем знака
- 4,25а — расстояние между правым краем латинского названия [ 2.2 ] и правым краем знака
- 3а — расстояние между левым краем казахского [ 2.3 ] названия и левым краем знака
- 4а — расстояние между правым краем казахского названия [ 2.3 ] и правым краем знака
- а — расстояние между знаком и названием
- 1,5а — высота каждой строки названия
- а — расстояние между строками названия

Используются для:

- размещения на открытках, календарях, пакетах;
- нанесения методом печати, тиснения, конгрева, вышивки

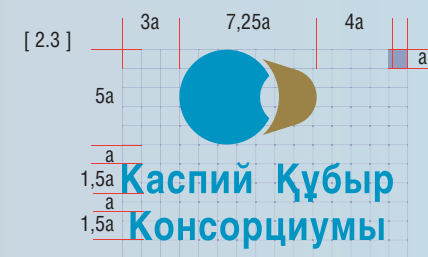
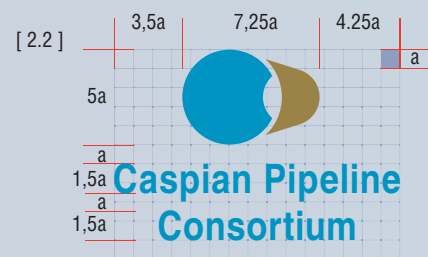
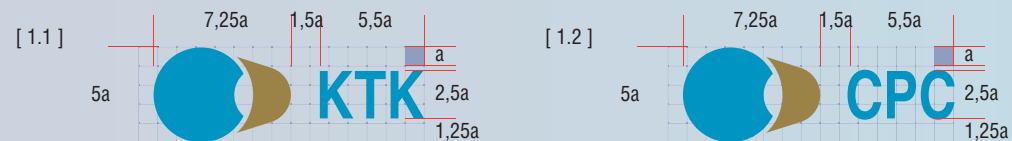

[ 4 ] ВНЕШНЯЯ КОРПОРАТИВНАЯ ИДЕНТИФИКАЦИЯ

[ 4.2 ] БЕЙСБОЛКИ



Цветность: Pantone Blu 072 C, Pantone Red 032 C



Цветность: Pantone 313 C, Pantone 871 C



Цветность: Pantone White



Цветность: Pantone White



Цветность: Pantone White



Цветность: Pantone White